

SPECIFICATION



LIAN DUNG

ELECTRIC WIRE MATERIAL CO., LTD

聯東電線材料股份有限公司

APPROVED

台灣台中市豐原區三豐路二段 515-16 號

No.515-16, Sec.2, Sanfeng Rd., Fengyuan Dist.,
Taichung City 420, Taiwan

TEL : 04-25270346 FAX : 886-4-25270348

http : //www.liandung.com.tw

E-mail : liandung@liandung.com.tw

客戶名稱 : (CUSTOMER NAME)

TME

客戶料號 : (CUSTOMER PART NO.)

- (1)SN314-3/07/1BK;SN314-3/07/1WH;SN314-3/07/1GY
- (2)SN314-3/07/1.5BK;SN314-3/07/1.5WH;SN314-3/07/1.5GY
- (3)SN314-3/07/1.8WH;SN314-3/07/1.8GY
- (4)SM314-3/07/3BK;SN314-3/07/3WH;SN314-3/07/3GY
- (5)SN314-3/07/5BK;SN314-3/07/5WH;SN314-3/07/5GY

PLUG : LT-322+535

**CORD : H05VV-F 3G0.75mm² (1) BLK/WHT/GRY 1m(2) BLK/WHT/GRY
1.5m(3)WHT/GRY 1.8m(4) BLK/WHT/GRY 3m(5) BLK/WHT/GRY 5m**

ISSUE : LD-QA-(1)1100405(2)1100406(3)1100407(4)1100408(5)1100409

DATE : MAY-14-2021

核		審		製	Aaron
准		核		表	

1. PVC FLEXIBLE CORD

1.1 SCOPE

This specification shall be in accordance with **EN 50525-2-11**

Polyvinyl chloride insulated cables of rated voltages up to and including 450/750 V

1.2 CONSTRUCTION

CONDUCTOR	ANNEALED COPPER WIRE
INSULATION	PVC(Blue, Brown, Green / Yellow) MEAN VALUE OF THICKNESS : MIN.0.6mm
SHEATH	PVC MEAN VALUE OF THICKNESS : MIN.0.8mm

ITEM		UNIT	SPEC.VALUE
RATED VOLTAGE (U ₀ /U)		V/V	300/500
NO. OF CORE		NO.	3
CONDUCTOR	NOMINAL AREA	mm ²	0.75
	CONSTRUCTION	NO/mm	30/0.18 or 24/0.20
THICKNESS OF INSULATION		mm	0.6
THICKNESS OF SHEATH		mm	0.8
NOMINAL OVERALL DIAMETER		mm	6.8±0.2
CONDUCTOR RESISTANCE(AT 20°C)		ohm/km	26.0(Max.)
TEST VOLTAGE		V/min	2000/15

1.3 SOURCE FOR FLEXIBLE CORD

- RHYTHM
- LIAN DUNG
- I-SHENG

2. PLUG

2.1 SCOPE

The plug shall be in accordance with CEE 7
Specification for Plugs and Socket-Outlets for Domestic and Similar Purposes

2.2 CONSTRUCTION

The plug construction shall be in accordance with our Catalogue
NO.LT-322

2.3 CHARACTERISTICS

NO	TEST ITEM	SPEC. VALUE	TEST RESULTS
1.	Moisture resistance test	Samples are kept in a humidity cabinet containing air with a relative humidity between 91 to 95% and a temperature of 20~30°C for a duration of 48 hours.	No damage
2.	Electric strength test	A voltage of A.C.2000V is applied for 1min.after the moisture resistance test.	No flashover and breakdown
3.	Insulation resistance test	This test is measured with a D.C.500V after the moisture resistance test.	Min 5 M Ohm
4.	Normal operation test	The plug is inserted into and withdraw from the socket-outlets 5000 times at rated current. And they shall withstand an electric strength.	Withstand 1500v/1min
5.	Temperature rise test	An alternating current of 10A is passed through poles for 1 hours.	Max.45°C at any points
6.	Bending test	The samples shall be loaded with a weight of 10N(1.02kg) and the oscillating number shall be moved backward and forward through an angle of 90°(45°on either side of the vertical) the number of flexing being 10,000 at therate of 60 cycles per minutes. The rated current of plug is passed through the conductors. Specimens with circular section flexible cables are turned through 90 ° in the oscillating member after 5,000 flexings.	No damage

NO	TEST ITEM	SPEC. VALUE	TEST RESULTS
7.	Tumbling test	The samples are dropped from a height of 50cm onto a steel plate (3mm thick) for a total of 1000 times.	No damage
8.	Cold impact test	The samples are kept in a refrigerator at a temperature of $-15\pm 2^{\circ}\text{C}$, for at least 16 hours The samples are then allowed to fall by the hammer from a height of 10cm.	No damage
9.	Abrasion test	The pin of sample slopes downwards at angles of 10 to the horizontal. The sample is loaded with a force of 4N(0.41kg) on the pin. The number of movement is 10000, and the length of pin subjected to abrasion is approximately 7mm over the insulating collar.	No damage
10.	Heat deformation test	The samples are kept for 1 hour in a heating cabinet at temperature of $100\pm 5^{\circ}\text{C}$.	No damage
11.	Heat pressure test	The samples are applied 20N(2.04kg) at a temperature of $80\pm 2^{\circ}\text{C}$ for 1 hr.	No damage
12.	Aging test	The samples are kept for 168 hours in a heating cabinet at temperature of $80\pm 2^{\circ}\text{C}$.	No damage
13.	Deformation resistance at higher temperature test	The test temperature is 70°C for 6 hours .The test weight is 1N(0.11kg). The diameter of the ball impression shall not be greater than 3mm.	No damage
14.	Pressure test	The samples are applied 300N(30.6kg) at a temperature of $20\pm 2^{\circ}\text{C}$ for 1min.	No damage

3. CONNECTOR

3.1 SCOPE

The connector shall be in accordance with IEC 320 Standard Sheet C5
Appliance couplers for household and similar general purposes
2.5A 250V Connector for CLASS I Equipment for Cold Conditions(non-rewirable)

3.2 CONSTRUCTION

The connector construction shall be in accordance with our Catalogue
NO.LT-535 Angle Type

3.3 CHARACTERISTICS

NO	TEST ITEM	SPEC. VALUE	TEST RESULTS
1.	Moisture resistance test	Samples are kept in a humidity cabinet containing air with a relative humidity between 91 to 95% and a temperature of 20~30°C for a duration of 48 hours.	No damage
2.	Electric strength test	A voltage of A.C.2000V is applied for 1 min. after the moisture resistance test.	No flashover and breakdown
3.	Insulation resistance test	This test is measured with a D.C.500V after the moisture resistance test.	Min.5 M Ohm.
4.	Flexing test	The sample shall be loaded with a weight of 10N(1.02kg) and the oscillating member shall be moved backward and forward through an angle of 90°(45° on either side of the vertical) the number of flexing being 20,000 at the rate of 60 cycles per minutes. Specimens with circular section flexible cables are turned through 90° in the oscillating member after 10,000 flexings	No damage
5.	Tumbling test	The samples are drop from a height of 50cm onto a plywood base(10mm thick) for a total of 1000 times	No damage
6.	Cold test	The samples are kept in a refrigerator at a temperature of -15±2°C, for 1 hour.	No damage
7.	Heat Deformation test	The samples are kept for 1 hour in a heating cabinet at temperature of 70±2°C.	No damage
8.	Forces necessary to insert and to	Max. withdrawal force : 50N Connector shall not remain Min. withdrawal forces : 10N	< 50N > 10N

	withdraw	Connector shall not come out	
--	----------	------------------------------	--

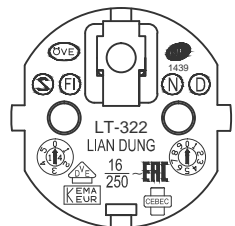
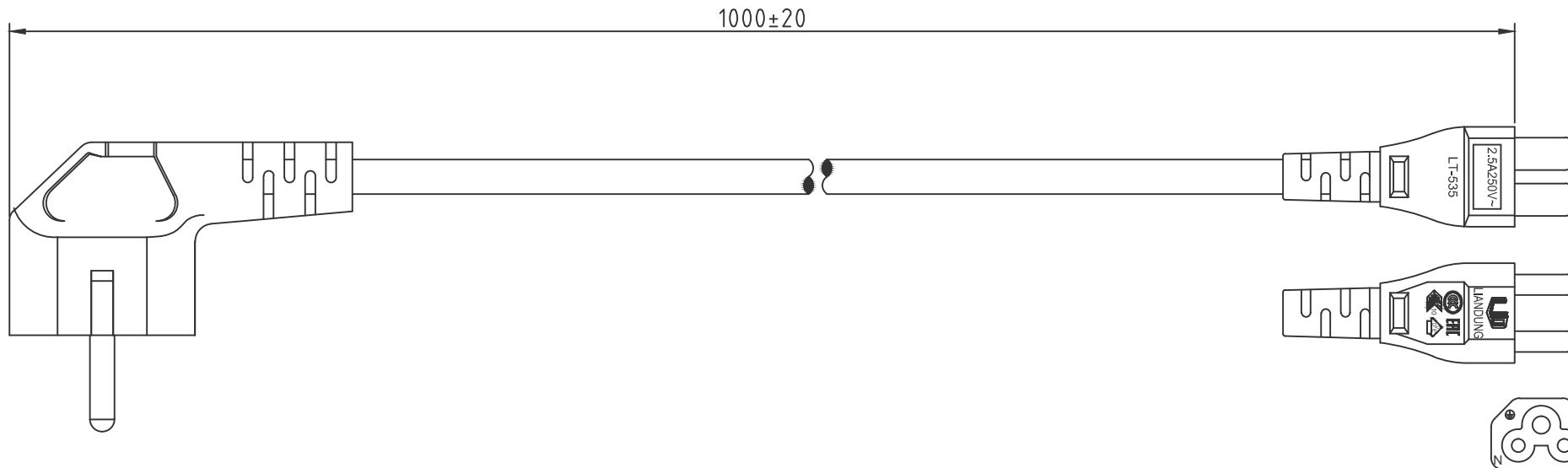

Note:

Part number	Color
SN314-3/07/1BK	BLK
SN314-3/07/1WH	WHT
SN314-3/07/1GY	GRY

NOTE :

1. PLUG : LT-322 EUROPEAN TYPE
2. CONNECTOR : LT-535 IEC-320 C5
3. Strain relief : NA
4. CORD : H05VV-F 3X0.75mm² 1m
5. APPROVALS : OVE CEBC CE SEMKO FIMKO VDE DEMKO KEMA NEMKO LCIE EAC
6. CUSTOMER : TME
7. Supplier for flexible cord : RHYTHM, I-SHENG, LIAN DUNG
8. P/N : Refer to above Note column

※Customer drawing number : NA

修改履歷

6		
5		
4		
3		
2		
1	新增	21/04/07
REV.	DESCRIPTION	DATE

DRAWER	Aaron	DATE	21/04/07	TITLE	LT-322+535
APPROVE		REV.	1	Dr.No.	1100405
		比例		TOL.	±5mm
				ALL DIMENSIONS IN mm	



LIAN DUNG
ELECTRIC WIRE MATERIAL CO.,LTD.
聯東電線材料股份有限公司

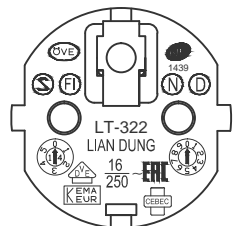
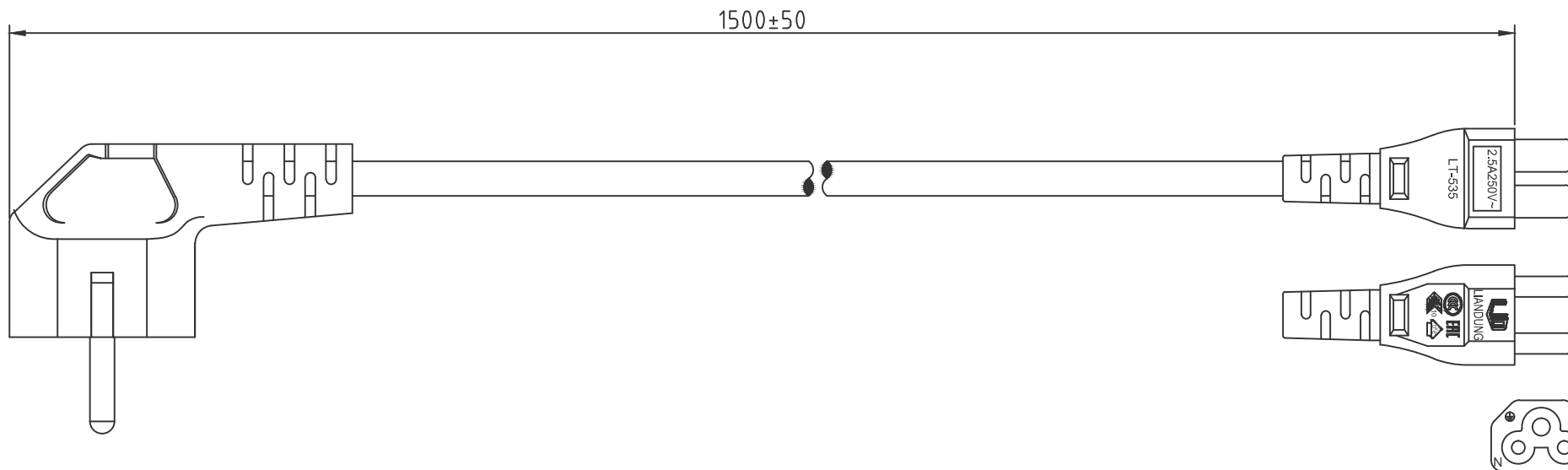

Note:

Part number	Color
SN314-3/07/1.5BK	BLK
SN314-3/07/1.5WH	WHT
SN314-3/07/1.5GY	GRY

NOTE :

1. PLUG : LT-322 EUROPEAN TYPE
2. CONNECTOR : LT-535 IEC-320 C5
3. Strain relief : NA
4. CORD : H05VV-F 3X0.75mm² 1.5m
5. APPROVALS : OVE CEBC CE SEMKO FIMKO VDE DEMKO KEMA NEMKO LCIE EAC
6. CUSTOMER : TME
7. Supplier for flexible cord : RHYTHM, I-SHENG, LIAN DUNG
8. P/N : Refer to above Note column

※Customer drawing number : NA

修改履歷

6		
5		
4		
3		
2		
1	新增	21/04/07
REV.	DESCRIPTION	DATE

DRAWER	Aaron	DATE	21/04/07	TITLE	LT-322+535
APPROVE		REV.	1	Dr.No.	1100406
		TOL.			±5mm
		ALL DIMENSIONS IN mm			

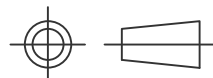

比例



LIAN DUNG

ELECTRIC WIRE MATERIAL CO.,LTD.
聯東電線材料股份有限公司

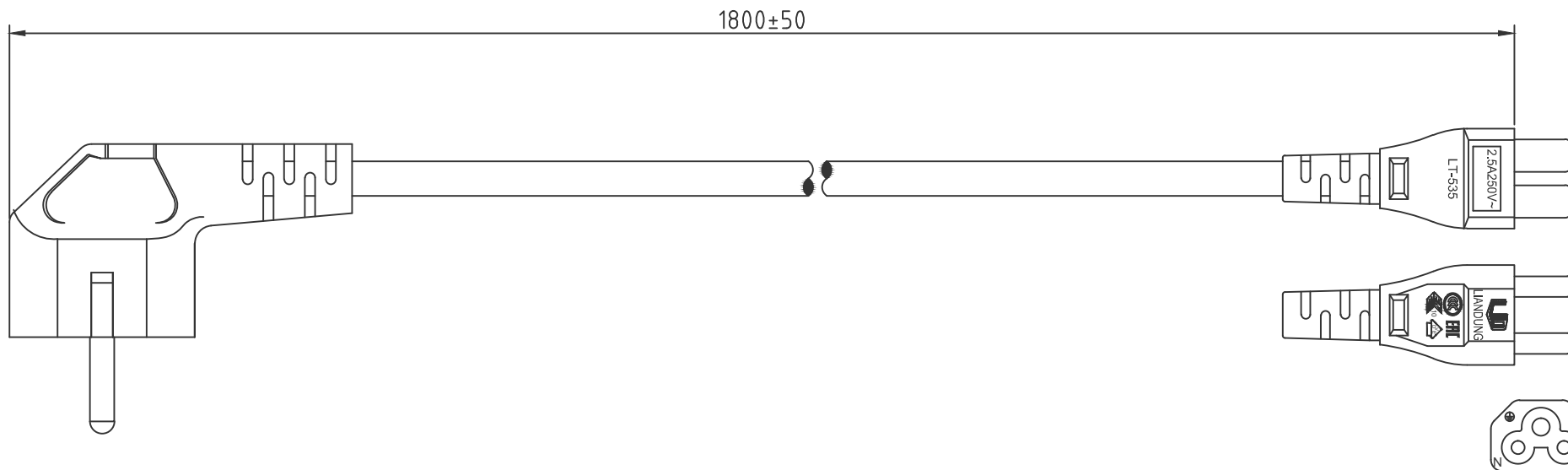

Note:

Part number	Color
SN314-3/07/1.8WH	WHT
SN314-3/07/1.8GY	GRY

NOTE :

1. PLUG : LT-322 EUROPEAN TYPE
2. CONNECTOR : LT-535 IEC-320 C5
3. Strain relief : NA
4. CORD : H05VV-F 3X0.75mm² 1.8m
5. APPROVALS : OVE CECEC SEMKO FIMKO VDE DEMKO KEMA NEMKO LCIE EAC
6. CUSTOMER : TME
7. Supplier for flexible cord : RHYTHM, I-SHENG, LIAN DUNG
8. P/N : Refer to above Note column

※Customer drawing number : NA

修改履歷

6		
5		
4		
3		
2		
1	新增	21/04/07
REV.	DESCRIPTION	DATE

DRAWER	Aaron	DATE	21/04/07	TITLE	LT-322+535
APPROVE		REV.	1	Dr.No.	1100407
		TOL.			±5mm
		ALL DIMENSIONS IN mm			

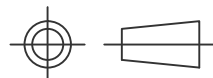

比例



LIAN DUNG

ELECTRIC WIRE MATERIAL CO.,LTD.
聯東電線材料股份有限公司

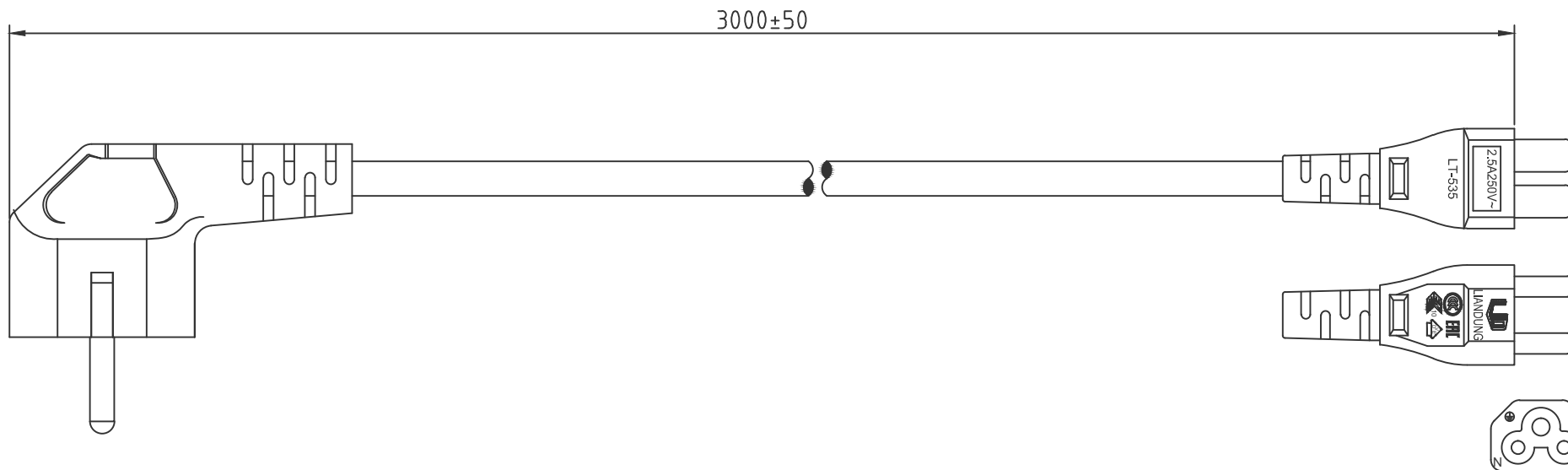

Note:

Part number	Color
SN314-3/07/3BK	BLK
SN314-3/07/3WH	WHT
SN314-3/07/3GY	GRY

NOTE :

1. PLUG : LT-322 EUROPEAN TYPE
2. CONNECTOR : LT-535 IEC-320 C5
3. Strain relief : NA
4. CORD : H05VV-F 3X0.75mm² 3m
5. APPROVALS : OVE CECEC SEMKO FIMKO VDE DEMKO KEMA NEMKO LCIE EAC
6. CUSTOMER : TME
7. Supplier for flexible cord : RHYTHM, I-SHENG, LIAN DUNG
8. P/N : Refer to above Note column

※Customer drawing number : NA

修改履歷

6		
5		
4		
3		
2		
1	新增	21/04/07
REV.	DESCRIPTION	DATE

DRAWER	Aaron	DATE	21/04/07	TITLE	LT-322+535
APPROVE		REV.	1	Dr.No.	1100408
		TOL.			±5mm
		ALL DIMENSIONS IN mm			

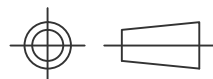

比例



LIAN DUNG
ELECTRIC WIRE MATERIAL CO.,LTD.
聯東電線材料股份有限公司

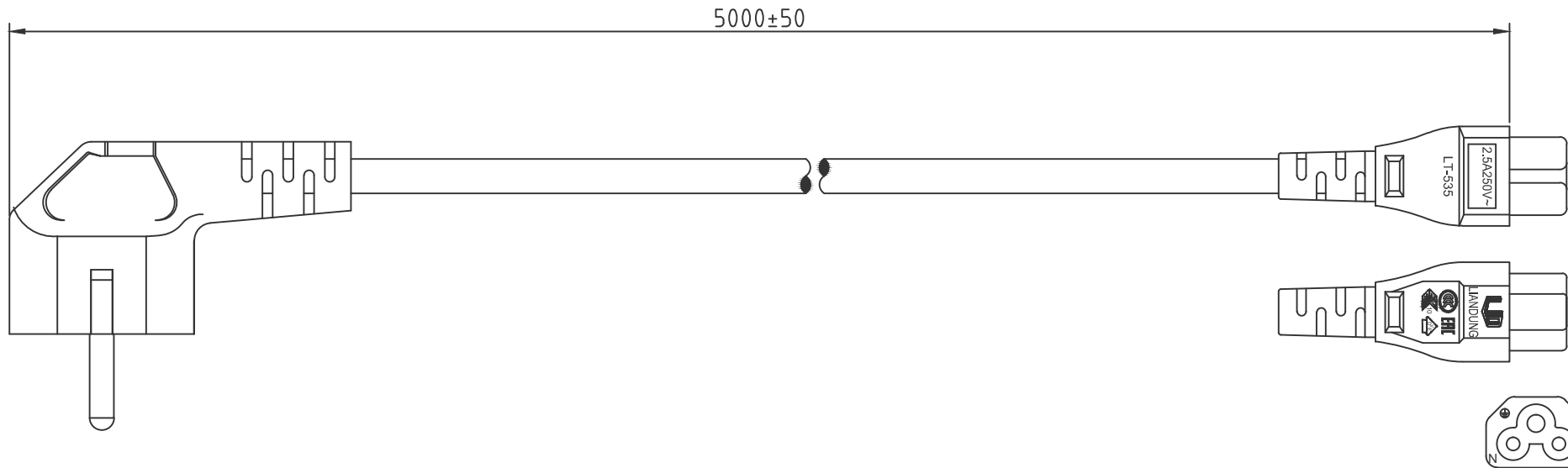

Note:

Part number	Color
SN314-3/07/5BK	BLK
SN314-3/07/5WH	WHT
SN314-3/07/5GY	GRY

NOTE :

1. PLUG : LT-322 EUROPEAN TYPE
2. CONNECTOR : LT-535 IEC-320 C5
3. Strain relief : NA
4. CORD : H05VV-F 3X0.75mm² 5m
5. APPROVALS : OVE CECEC SEMKO FIMKO VDE DEMKO KEMA NEMKO LCIE EAC
6. CUSTOMER : TME
7. Supplier for flexible cord : RHYTHM, I-SHENG, LIAN DUNG
8. P/N : Refer to above Note column

※Customer drawing number : NA

修改履歷

6		
5		
4		
3		
2		
1	新增	21/04/07
REV.	DESCRIPTION	DATE

DRAWER	Aaron	DATE	21/04/07	TITLE	LT-322+535
APPROVE		REV.	1	Dr.No.	1100409
		比例		TOL.	±5mm
		ALL DIMENSIONS IN mm			



LIAN DUNG
ELECTRIC WIRE MATERIAL CO.,LTD.
聯東電線材料股份有限公司

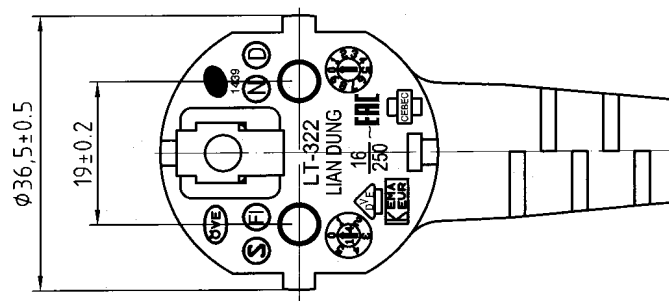
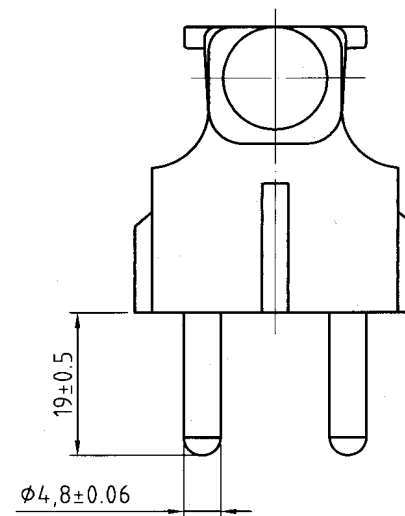
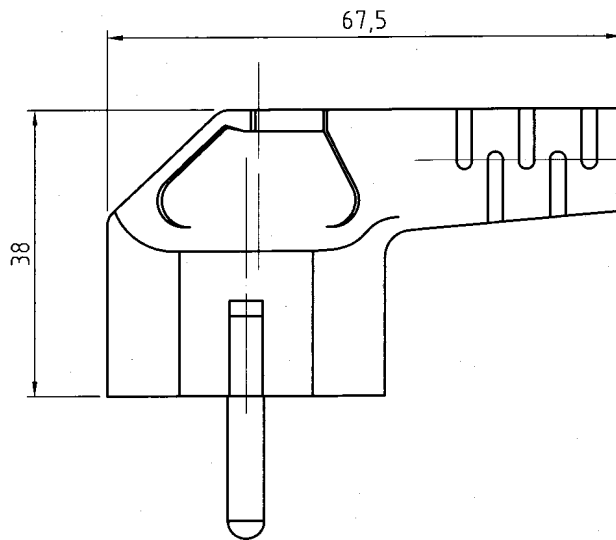
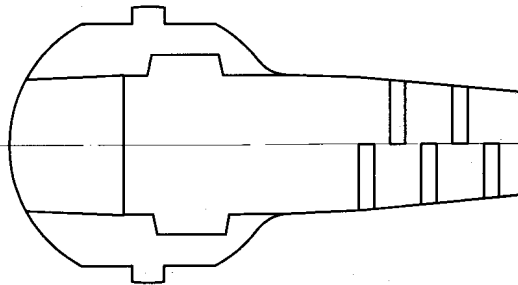
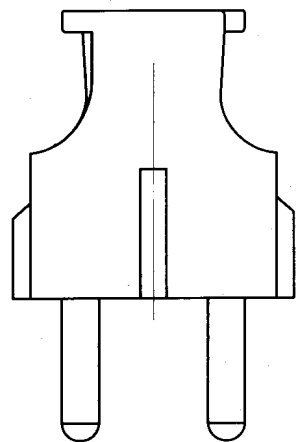

PART	DESCRIPTION	DATE	DRAWER	葉惠菁	DATE	15/04/13	TITLE	LT-322-CB
1.			APPROVE	林明宗	REV.	11	Dr.No.	C322001
2.					比例	1:1	TOL.	±1.2mm
3.							ALL DIMENSIONS IN mm	



LIAN DUNG
ELECTRIC WIRE MATERIAL CO.,LTD.
聯東電線材料股份有限公司

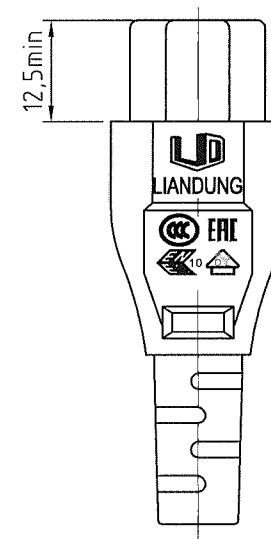
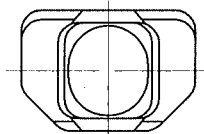
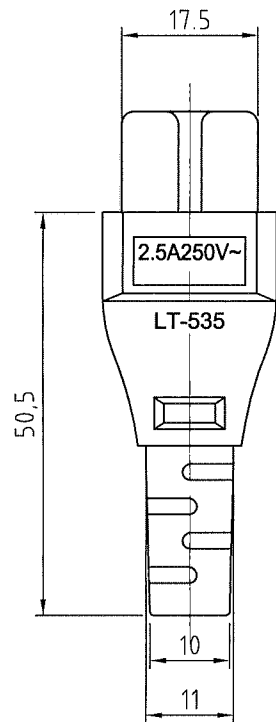
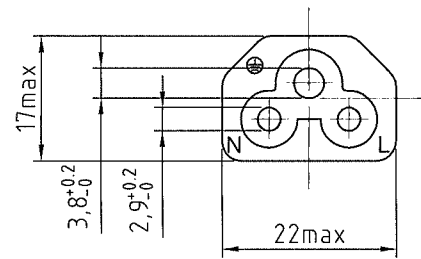

PART	DESCRIPTION	DATE	DRAWER	王俊堯	DATE	18/07/19	TITLE	LT-535-CB
1.			APPROVE	林明宗	REV.	6	Dr.No.	C535001
2.				比例	1:1	TOL.	±1.2mm	
3.		ALL DIMENSIONS IN mm						



LIAN DUNG
ELECTRIC WIRE MATERIAL CO.,LTD.
聯東電線材料股份有限公司

VDE Prüf- und Zertifizierungsinstitut

ZEICHENGENEHMIGUNG MARKS APPROVAL

Lian Dung Electric Wire
Material Co., Ltd.
No. 957-16 San Feng Road
Taichung Hsien
420 FENG YUAN CITY
TAIWAN

ist berechtigt, für ihr Produkt /
is authorized to use for their product

Stecker mit Schutzkontakt, nicht wiederanschließbar, umspritzt
Plug, with earthing contact, non-rewirable, moulded

die hier abgebildeten markenrechtlich geschützten Zeichen
für die ab Blatt 2 aufgeführten Typen zu benutzen /
the legally protected Marks as shown below for the types referred to on page 2 ff.



Gepüft und zertifiziert nach /
Tested and certified according to

DIN VDE 0620-1 (VDE 0620-1):2010-02

VDE Prüf- und Zertifizierungsinstitut GmbH
VDE Testing and Certification Institute
Zertifizierungsstelle / Certification

VDE-Zertifikate sind nur gültig bei Veröffentlichung unter:
VDE certificates are valid only when published on:

Aktenzeichen: 2010800-1560-0005 / 138173
File ref.:

Ausweis-Nr. 40014928 Blatt 1
Certificate No. Page

Weitere Bedingungen siehe Rückseite und Folgebblätter /
further conditions see overleaf and following pages

Offenbach, 2005-08-01
(letzte Änderung/updated 2011-08-12)

<http://www.vde.com/zertifikat>
<http://www.vde.com/certificate>

VDE



Name und Sitz des Genehmigungs-Inhabers / *Name and registered seat of the Certificate holder*

Lian Dung Electric Wire Material Co., Ltd., No. 957-16 San Feng Road, Taichung Hsien, 420 FENG YUAN CITY, TAIWAN

Aktenzeichen / *File ref.*

2010800-1560-0005 / 136173 / FG45 / SHA

letzte Änderung / *updated* Datum / *Date*

2011-08-12 2005-08-01

Dieses Blatt gilt nur in Verbindung mit Blatt 1 des Zeichengenehmigungsausweises Nr. 40014928
This supplement is only valid in conjunction with page 1 of the Certificate No. 40014928.

Stecker mit Schutzkontakt, nicht wiederanschließbar, umspritzt
Plug, with earthing contact, non-rewirable, moulded

Typ(en) / *Type(s)*:

LT-322

Bemessungsspannung
Rated voltage

AC 250 V

Bemessungsstrom
Rated current

16 A

Polzahl
Number of poles

2-polig mit zwei Schutzkontaktsystemen
2-pole with dual earthing contact system

Bauart
Kind of construction

Normblatt: DIN 49441-R2
standard sheet: DIN 49441-R2

Schutzart
Degree of protection

IP 20

Produktinformation
Product information

siehe Anlage Nr. 400A + 900A
see Appendix No. 400A + 900A

VDE Prüf- und Zertifizierungsinstitut GmbH
VDE Testing and Certification Institute
Fachgebiet FG45
Section FG45

VDE Prüf- und Zertifizierungsinstitut
Zeichengenehmigung

Ausweis-Nr. / Beiblatt /
Certificate No. Supplement
40014928

Name und Sitz des Genehmigungs-Inhabers / *Name and registered seat of the Certificate holder*

Lian Dung Electric Wire Material Co., Ltd., No. 957-16 San Feng Road, Taichung Hsien, 420 FENG YUAN CITY, TAIWAN

Aktenzeichen / *File ref.*

2010800-1560-0005 / 136173 / FG45 / SHA

letzte Änderung / *updated* Datum / *Date*

2011-08-12 2005-08-01

Dieses Beiblatt ist Bestandteil des Zeichengenehmigungsausweises Nr. 40014928.

This supplement is part of the Certificate No. 40014928.

Stecker mit Schutzkontakt, nicht wiederanschließbar, umspritzt
Plug, with earthing contact, non-rewirable, moulded

Fertigungsstätte(n)

Place(s) of manufacture

Referenz/*Reference*

30005440

Lian Dung Electric Wire
Material Co., Ltd.
No. 957-16 San Feng Road
Taichung Hsien
420 FENG YUAN CITY
TAIWAN

VDE Prüf- und Zertifizierungsinstitut GmbH

VDE Testing and Certification Institute

Fachgebiet FG45

Section FG45

VDE Prüf- und Zertifizierungsinstitut

Zeichengenehmigung

Ausweis-Nr. / Infoblatt /
Certificate No. Info sheet
40014928

Name und Sitz des Genehmigungs-Inhabers / Name and registered seat of the Certificate holder

Lian Dung Electric Wire Material Co., Ltd., No. 957-16 San Feng Road, Taichung Hsien, 420 FENG YUAN CITY, TAIWAN

Aktenzeichen / File ref.

2010800-1560-0005 / 136173 / FG45 / SHA

letzte Änderung / updated Datum / Date

2011-08-12

2005-08-01

Dieses Blatt gilt nur in Verbindung mit Blatt 1 des Zeichengenehmigungsausweises Nr. 40014928

This supplement is only valid in conjunction with page 1 of the Certificate No. 40014928.

Genehmigung zum Benutzen des auf Seite 1 abgebildeten markenrechtlich geschützten Zeichens des VDE:

Grundlage für die Benutzung sind die Allgemeinen Geschäftsbedingungen (AGB) der VDE Prüf- und Zertifizierungsinstitut GmbH. Das Recht zur Benutzung erstreckt sich nur auf die bezeichnete Firma mit den genannten Fertigungsstätten und die oben aufgeführten Produkte mit den zugeordneten Bezeichnungen. Die Fertigungsstätte muss so eingerichtet sein, dass eine gleichmäßige Herstellung der geprüften und zertifizierten Ausführung gewährleistet ist.

Die Genehmigung ist so lange gültig wie die VDE-Bestimmungen gelten, die der Zertifizierung zugrunde gelegen haben, sofern sie nicht auf Grund anderer Bedingungen aus der VDE Prüf- und Zertifizierungsordnung (PM102) zurückgezogen werden muss.

Der Gültigkeitszeitraum einer VDE-GS-Zeichengenehmigung kann auf Antrag verlängert werden. Bei gesetzlichen und / oder normativen Änderungen kann die VDE-GS-Zeichengenehmigung ihre Gültigkeit zu einem früheren als dem angegebenen Datum verlieren.

Produkte, die das Biozid Dimethylfumarat (DMF) enthalten, dürfen gemäß der Kommissionsentscheidung 2009/251/EG nicht mehr in den Verkehr gebracht oder auf dem Markt bereitgestellt werden.

Der VDE-Zeichengenehmigungsausweis wird ausschließlich auf der ersten Seite unterzeichnet.

Approval to use the legally protected Mark of the VDE as shown on the first page:

Basis for the use are the general terms and conditions of the VDE Testing and Certification Institute. The right to use the mark is granted only to the mentioned company with the named places of manufacture and the listed products with the related type references. The place of manufacture shall be equipped in a way that a constant manufacturing of the certified construction is assured.

The approval is valid as long as the VDE specifications are in force, on which the certification is based on, unless it is withdrawn according to the VDE Testing and Certification Procedure (PM102E).

The validity period of a VDE-GS-Mark Approval may be prolonged on request. In case of changes in legal and / or normative requirements, the validity period of a VDE-GS-Mark Approval may be shortened.

Products containing the biocide dimethylfumarate (DMF) may not be marketed or made available on the EC market according to the Commission Decision 2009/251/EC.

The approval is solely signed on the first page.

ZEICHENGENEHMIGUNG MARKS APPROVAL

Lian Dung Electric Wire
Material Co., Ltd.
No. 515-16, Sec. 2, San Feng Road
Feng Yuan District
420 TAICHUNG CITY
TAIWAN

ist berechtigt, für ihr Produkt /
is authorized to use for their product

Gerätesteckdose, nicht-wiederanschließbar
Connector, non-rewirable

die hier abgebildeten markenrechtlich geschützten Zeichen
für die ab Blatt 2 aufgeführten Typen zu benutzen /
the legally protected Marks as shown below for the types referred to on page 2 ff.



Geprüft und zertifiziert nach /
Tested and certified according to

DIN EN 60320-1 (VDE 0625-1):2016-04; EN 60320-1:2015 + AC:2016
IEC 60320-1:2015

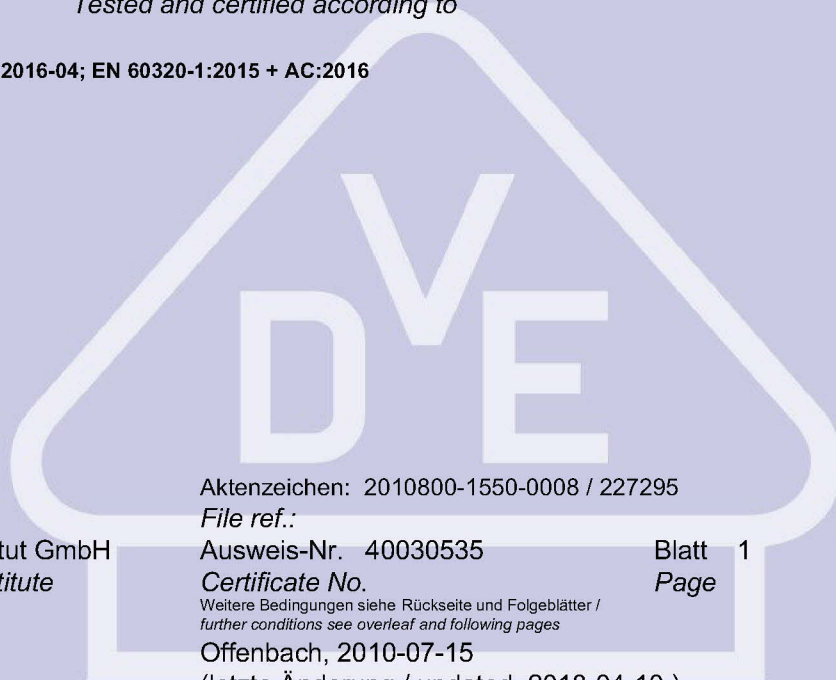

Aktenzeichen: 2010800-1550-0008 / 227295

File ref.:

Ausweis-Nr. 40030535

Blatt 1

Certificate No.

Page

Weitere Bedingungen siehe Rückseite und Folgeblätter /
further conditions see overleaf and following pages

Offenbach, 2010-07-15

(letzte Änderung / updated 2018-04-10)

VDE Prüf- und Zertifizierungsinstitut GmbH
VDE Testing and Certification Institute
Zertifizierungsstelle / Certification

R. Nickel

VDE Zertifikate sind nur gültig bei Veröffentlichung unter:
VDE certificates are valid only when published on:

<http://www.vde.com/zertifikat>
<http://www.vde.com/certificate>

Name und Sitz des Genehmigungs-Inhabers / *Name and registered seat of the Certificate holder*

Lian Dung Electric Wire Material Co., Ltd., No. 515-16, Sec. 2, San Feng Road, Feng Yuan District, 420
TAICHUNG CITY, TAIWAN

Aktenzeichen / *File ref.*

2010800-1550-0008 / 227295 / TL3 / E

letzte Änderung / *updated*

2018-04-10

Datum / *Date*

2010-07-15

Dieses Blatt gilt nur in Verbindung mit Blatt 1 des Zeichengenehmigungsausweises Nr. 40030535.

This supplement is only valid in conjunction with page 1 of the Certificate No. 40030535.

Gerätesteckdose, nicht-wiederanschließbar *Connector, non-rewirable*

Typ(en) / *Type(s)*

LT-549

Bemessungsspannung
Rated voltage

AC 250 V

Bemessungsstrom
Rated current

16 A

Polzahl
Number of poles

2-polig mit Schutzkontakt
2-pole with earthing contact

Bauart
Kind of construction

Normblatt C19
standard sheet C19

Ausführung(en)
Construction(s)

zentrale Leitungseinführung
straight cable entry

Warenzeicheninhaber
Trademark holder

Lian Dung Electric Wire Material Co., Ltd.

Produktinformation
Product information

siehe Anlage Nr. 300 + 700 + 900 vom 2018-04-10
see Appendix No. 300 + 700 + 900 dated 2018-04-10

Dieser Zeichengenehmigungs-Ausweis bildet eine Grundlage für die EG-Konformitätserklärung und CE-Kennzeichnung durch den Hersteller oder dessen Bevollmächtigten und bescheinigt die Konformität mit den grundlegenden Schutzanforderungen der **EG-Niederspannungsrichtlinie 2014/35/EU**.

*This Marks Approval is a basis for the EC Declaration of Conformity and the CE Marking by the manufacturer or his agent and proves the conformity with the essential safety requirements of the **EC Low-Voltage Directive 2014/35/EU**.*

VDE Prüf- und Zertifizierungsinstitut GmbH
VDE Testing and Certification Institute
Fachgebiet TL3
Section TL3

VDE Prüf- und Zertifizierungsinstitut Zeichengenehmigung

Ausweis-Nr. / Beiblatt /
Certificate No. Supplement
40030535

Name und Sitz des Genehmigungs-Inhabers / *Name and registered seat of the Certificate holder*

Lian Dung Electric Wire Material Co., Ltd., No. 515-16, Sec. 2, San Feng Road, Feng Yuan District, 420
TAICHUNG CITY, TAIWAN

Aktenzeichen / *File ref.*

2010800-1550-0008 / 227295 / TL3 / E

letzte Änderung / *updated*

2018-04-10

Datum / *Date*

2010-07-15

Dieses Beiblatt ist Bestandteil des Zeichengenehmigungsausweises Nr. 40030535.

This supplement is part of the Certificate No. 40030535.

Gerätesteckdose, nicht-wiederanschließbar *Connector, non-rewirable*

Fertigungsstätte(n)

Place(s) of manufacture

Referenz/*Reference*
30005440

Lian Dung Electric Wire
Material Co., Ltd.
No. 515-16, Sec. 2, San Feng Road
Feng Yuan District
420 TAICHUNG CITY
TAIWAN

VDE Prüf- und Zertifizierungsinstitut GmbH
VDE Testing and Certification Institute
Fachgebiet TL3
Section TL3



Name und Sitz des Genehmigungs-Inhabers / Name and registered seat of the Certificate holder

Lian Dung Electric Wire Material Co., Ltd., No. 515-16, Sec. 2, San Feng Road, Feng Yuan District, 420
TAICHUNG CITY, TAIWAN

Aktenzeichen / File ref.

2010800-1550-0008 / 227295 / TL3 / E

letzte Änderung / updated

2018-04-10

Datum / Date

2010-07-15

Dieses Blatt gilt nur in Verbindung mit Blatt 1 des Zeichengenehmigungsausweises Nr. 40030535.

This supplement is only valid in conjunction with page 1 of the Certificate No. 40030535.

Genehmigung zum Benutzen des auf Seite 1 abgebildeten markenrechtlich geschützten Zeichens des VDE:

Grundlage für die Benutzung sind die Allgemeinen Geschäftsbedingungen (AGB) der VDE Prüf- und Zertifizierungsinstitut GmbH (www.vde.com\AGB-Institut). Das Recht zur Benutzung erstreckt sich nur auf die bezeichnete Firma mit den genannten Fertigungsstätten und die oben aufgeführten Produkte mit den zugeordneten Bezeichnungen. Die Fertigungsstätte muss so eingerichtet sein, dass eine gleichmäßige Herstellung der geprüften und zertifizierten Ausführung gewährleistet ist.

Die Genehmigung ist so lange gültig wie die VDE-Bestimmungen gelten, die der Zertifizierung zugrunde gelegen haben, sofern sie nicht auf Grund anderer Bedingungen aus der VDE Prüf- und Zertifizierungsordnung (PM102) zurückgezogen werden muss.

Der Gültigkeitszeitraum einer VDE-GS-Zeichengenehmigung kann auf Antrag verlängert werden. Bei gesetzlichen und / oder normativen Änderungen kann die VDE-GS-Zeichengenehmigung ihre Gültigkeit zu einem früheren als dem angegebenen Datum verlieren.

Produkte, die das Biozid Dimethylfumarat (DMF) enthalten, dürfen gemäß der Kommissionsentscheidung 2009/251/EG nicht mehr in den Verkehr gebracht oder auf dem Markt bereitgestellt werden.

Der VDE-Zeichengenehmigungsausweis wird ausschließlich auf der ersten Seite unterzeichnet.

Approval to use the legally protected Mark of the VDE as shown on the first page:

Basis for the use are the general terms and conditions of the VDE Testing and Certification Institute (www.vde.com\terms-institute). The right to use the mark is granted only to the mentioned company with the named places of manufacture and the listed products with the related type references. The place of manufacture shall be equipped in a way that a constant manufacturing of the certified construction is assured.

The approval is valid as long as the VDE specifications are in force, on which the certification is based on, unless it is withdrawn according to the VDE Testing and Certification Procedure (PM102E).

The validity period of a VDE-GS-Mark Approval may be prolonged on request. In case of changes in legal and / or normative requirements, the validity period of a VDE-GS-Mark Approval may be shortened.

Products containing the biocide dimethylfumarate (DMF) may not be marketed or made available on the EC market according to the Commission Decision 2009/251/EC.

The approval is solely signed on the first page.

VDE Prüf- und Zertifizierungsinstitut

ZEICHENGENEHMIGUNG MARKS APPROVAL

Rhythm Wire Industrial
Co., Ltd.
No. 147 Yih-Lin Road
Jen Te Hsiang
717 TAINAN COUNTY
TAIWAN

ist berechtigt, für ihr Produkt /
is authorized to use for their product

**Starkstromleitungen für allgemeine Anwendungen
- Flexible Leitungen
mit thermoplastischer PVC-Isolierung**

***Cables for general applications
- Flexible cables with***

thermoplastic PVC insulation

die hier abgebildeten markenrechtlich geschützten Zeichen
für die ab Blatt 2 aufgeführten Typen zu benutzen /
the legally protected Marks as shown below for the types referred to on page 2 ff.

◁VDE▷ oder/or ◁▷Ω▷ oder/or 

schwarz
black

rot
red

Geprüft und zertifiziert nach /
Tested and certified according to

DIN EN 50525-2-11 (VDE 0285-525-2-11):2012-01; EN 50525-2-11:2011



Aktenzeichen: 1423800-5140-0005 / 179742

File ref.:

Ausweis-Nr. 94010

Blatt 1

Certificate No.

Page

Weitere Bedingungen siehe Rückseite und Folgeblätter /
further conditions see overleaf and following pages

Offenbach, 1996-05-14

(letzte Änderung / updated 2014-03-21)

VDE Prüf- und Zertifizierungsinstitut GmbH
VDE Testing and Certification Institute
Zertifizierungsstelle / Certification

J. Gutermann

VDE Zertifikate sind nur gültig bei Veröffentlichung unter:
VDE certificates are valid only when published on:

<http://www.vde.com/zertifikat>
<http://www.vde.com/certificates>

VDE



VDE Prüf- und Zertifizierungsinstitut Zeichengenehmigung

Ausweis-Nr. / Blatt /
Certificate No. / Page
94010 2

Name und Sitz des Genehmigungs-Inhabers / Name and registered seat of the Certificate holder
Rhythm Wire Industrial Co., Ltd., No. 147 Yih-Lin Road, Jen Te Hsiang, 717 TAINAN COUNTY, TAIWAN

Aktenzeichen / File ref.
1423800-5140-0005 / 179742 / CC5 / STR

letzte Änderung / updated
2014-03-21

Datum / Date
1996-05-14

Dieses Blatt gilt nur in Verbindung mit Blatt 1 des Zeichengenehmigungsausweises Nr. 94010.
This supplement is only valid in conjunction with page 1 of the Certificate No. 94010.

Starkstromleitungen für allgemeine Anwendungen - Flexible Leitungen mit thermoplastischer PVC-Isolierung *Cables for general applications - Flexible cables with thermoplastic PVC insulation*

Typ(en) / Type(s)

H03VV-F 2...4 x 0,5...0,75 mm ²	+
H03VVH2-F 2 x 0,5...0,75 mm ²	+
H05VV-F 2...5 x 0,75...1,5 mm ²	+
H05VVH2-F 2 x 0,75...1,0 mm ²	+

Leitungsbauart <i>Type of cable</i>	Standardleitungen <i>General purpose cables</i>
Firmenzeichen <i>Trademark</i>	RHYTHM

Dieser Zeichengenehmigungs-Ausweis bildet eine Grundlage für die EG-Konformitätserklärung und CE-Kennzeichnung durch den Hersteller oder dessen Bevollmächtigten und bescheinigt die Konformität mit den grundlegenden Schutzanforderungen der EG-Niederspannungsrichtlinie 2006/95/EG mit ihren Änderungen.
This Marks Approval is a basis for the EC Declaration of Conformity and the CE Marking by the manufacturer or his agent and proves the conformity with the essential safety requirements of the EC Low-Voltage Directive 2006/95/EC including amendments.

VDE Prüf- und Zertifizierungsinstitut GmbH
VDE Testing and Certification Institute
Fachgebiet CC5
Section CC5



ZEICHENGENEHMIGUNG MARKS APPROVAL

I-Sheng Electric Wire & Cable
Co., Ltd.
52 Tin Hwu Road, Ta Hua Village
33334 GWAI SAN, TAOYUAN HSIEN
TAIWAN

ist berechtigt, für ihr Produkt /
is authorized to use for their product

Starkstromleitungen für allgemeine Anwendungen
- Flexible Leitungen
mit thermoplastischer PVC-Isolierung
Cables for general applications
- Flexible cables with
thermoplastic PVC insulation

die hier abgebildeten markenrechtlich geschützten Zeichen
für die ab Blatt 2 aufgeführten Typen zu benutzen /
the legally protected Marks as shown below for the types referred to on page 2 ff.



oder/or



oder/or



schwarz
black

rot
red

Geprüft und zertifiziert nach /
Tested and certified according to

DIN EN 50525-2-11 (VDE 0285-525-2-11):2012-01; EN 50525-2-11:2011



VDE Prüf- und Zertifizierungsinstitut GmbH
VDE Testing and Certification Institute
Zertifizierungsstelle / *Certification*

S. Berber

VDE Zertifikate sind nur gültig bei Veröffentlichung unter:
VDE certificates are valid only when published on:

Aktenzeichen: 1276303-5140-0005 / 170954
File ref.:

Ausweis-Nr. 40006070 Blatt 1
Certificate No. Page

Weitere Bedingungen siehe Rückseite und Folgeblätter /
further conditions see overleaf and following pages

Offenbach, 2003-04-25
(letzte Änderung/updated 2012-10-12)

<http://www.vde.com/zertifikat>
<http://www.vde.com/certificate>

Name und Sitz des Genehmigungs-Inhabers / *Name and registered seat of the Certificate holder*
I-Sheng Electric Wire & Cable Co., Ltd., 52 Tin Hwu Road, Ta Hua Village, 33334 GWAI SAN,
TAOYUAN HSIEN, TAIWAN

Aktenzeichen / *File ref.*
1276303-5140-0005 / 170954 / FG42 / HEG

letzte Änderung / *updated* Datum / *Date*
2012-10-12 2003-04-25

Dieses Blatt gilt nur in Verbindung mit Blatt 1 des Zeichengenehmigungsausweises Nr. 40006070
This supplement is only valid in conjunction with page 1 of the Certificate No. 40006070.

Starkstromleitungen für allgemeine Anwendungen
- Flexible Leitungen
mit thermoplastischer PVC-Isolierung
Cables for general applications
- Flexible cables with
thermoplastic PVC insulation

Typ(en) / *Type(s)*:

H03VV-F 2...3 x 0,5...0,75 mm ²	+
H03VVH2-F 2 x 0,5...0,75 mm ²	+
H05VV-F 2...5 x 0,75..2,5 mm ²	+
H05VVH2-F 2 X 0,75...1,0 mm ²	+

Leitungsbauart <i>Type of cable</i>	Standardleitungen <i>General purpose cables</i>
--	--

Firmenzeichen <i>Trademark</i>	I-SHENG SGIS
-----------------------------------	--------------

Dieser Zeichengenehmigungs-Ausweis bildet eine Grundlage für die EG-Konformitätserklärung und CE-Kennzeichnung durch den Hersteller oder dessen Bevollmächtigten und bescheinigt die Konformität mit den grundlegenden Schutzanforderungen der **EG-Niederspannungsrichtlinie 2006/95/EG** mit ihren Änderungen.

This Marks Approval is a basis for the EC Declaration of Conformity and the CE Marking by the manufacturer or his agent and proves the conformity with the essential safety requirements of the EC Low-Voltage Directive 2006/95/EC including amendments.

VDE Prüf- und Zertifizierungsinstitut GmbH
VDE Testing and Certification Institute
Fachgebiet FG42
Section FG42

Name und Sitz des Genehmigungs-Inhabers / *Name and registered seat of the Certificate holder*
I-Sheng Electric Wire & Cable Co., Ltd., 52 Tin Hwu Road, Ta Hua Village, 33334 GWAI SAN,
TAOYUAN HSIEN, TAIWAN

Aktenzeichen / *File ref.*
1276303-5140-0005 / 170954 / FG42 / HEG

letzte Änderung / *updated* Datum / *Date*
2012-10-12 2003-04-25

Dieses Beiblatt ist Bestandteil des Zeichengenehmigungsausweises Nr. 40006070.
This supplement is part of the Certificate No. 40006070.

Starkstromleitungen für allgemeine Anwendungen
- Flexible Leitungen
mit thermoplastischer PVC-Isolierung
Cables for general applications
- Flexible cables with
thermoplastic PVC insulation

Fertigungsstätte(n)
Place(s) of manufacture

Referenz/*Reference* I-Sheng Mfg (Song Gang) Factory
30006550 Tang Xiayong Road
Songgang Town
518105 BAOAN AREA, SHENZHEN
Guangdong
CHINA

VDE Prüf- und Zertifizierungsinstitut GmbH
VDE Testing and Certification Institute
Fachgebiet FG42
Section FG42

VDE Prüf- und Zertifizierungsinstitut

Zeichengenehmigung

Ausweis-Nr. / Infoblatt /
Certificate No. Info sheet
40006070

Name und Sitz des Genehmigungs-Inhabers / *Name and registered seat of the Certificate holder*

I-Sheng Electric Wire & Cable Co., Ltd., 52 Tin Hwu Road, Ta Hua Village, 33334 GWAI SAN, TAOYUAN HSIEN, TAIWAN

Aktenzeichen / *File ref.*

1276303-5140-0005 / 170954 / FG42 / HEG

letzte Änderung / *updated* Datum / *Date*

2012-10-12

2003-04-25

Dieses Blatt gilt nur in Verbindung mit Blatt 1 des Zeichengenehmigungsausweises Nr. 40006070

This supplement is only valid in conjunction with page 1 of the Certificate No. 40006070.

Genehmigung zum Benutzen des auf Seite 1 abgebildeten markenrechtlich geschützten Zeichens des VDE:

Grundlage für die Benutzung sind die Allgemeinen Geschäftsbedingungen (AGB) der VDE Prüf- und Zertifizierungsinstitut GmbH (www.vde.com\AGB-Institut). Das Recht zur Benutzung erstreckt sich nur auf die bezeichnete Firma mit den genannten Fertigungsstätten und die oben aufgeführten Produkte mit den zugeordneten Bezeichnungen. Die Fertigungsstätte muss so eingerichtet sein, dass eine gleichmäßige Herstellung der geprüften und zertifizierten Ausführung gewährleistet ist.

Die Genehmigung ist so lange gültig wie die VDE-Bestimmungen gelten, die der Zertifizierung zugrunde gelegen haben, sofern sie nicht auf Grund anderer Bedingungen aus der VDE Prüf- und Zertifizierungsordnung (PM102) zurückgezogen werden muss.

Der Gültigkeitszeitraum einer VDE-GS-Zeichengenehmigung kann auf Antrag verlängert werden. Bei gesetzlichen und / oder normativen Änderungen kann die VDE-GS-Zeichengenehmigung ihre Gültigkeit zu einem früheren als dem angegebenen Datum verlieren.

Produkte, die das Biozid Dimethylfumarat (DMF) enthalten, dürfen gemäß der Kommissionsentscheidung 2009/251/EG nicht mehr in den Verkehr gebracht oder auf dem Markt bereitgestellt werden.

Der VDE-Zeichengenehmigungsausweis wird ausschließlich auf der ersten Seite unterzeichnet.

Approval to use the legally protected Mark of the VDE as shown on the first page:

Basis for the use are the general terms and conditions of the VDE Testing and Certification Institute (www.vde.com\terms-institute). The right to use the mark is granted only to the mentioned company with the named places of manufacture and the listed products with the related type references. The place of manufacture shall be equipped in a way that a constant manufacturing of the certified construction is assured.

The approval is valid as long as the VDE specifications are in force, on which the certification is based on, unless it is withdrawn according to the VDE Testing and Certification Procedure (PM102E).

The validity period of a VDE-GS-Mark Approval may be prolonged on request. In case of changes in legal and / or normative requirements, the validity period of a VDE-GS-Mark Approval may be shortened.

Products containing the biocide dimethylfumarate (DMF) may not be marketed or made available on the EC market according to the Commission Decision 2009/251/EC.

The approval is solely signed on the first page.

ZEICHENGENEHMIGUNG MARKS APPROVAL

Lian Dung Electric Wire
Material Co., Ltd.
No. 515-16, Sec. 2, San Feng Road
Feng Yuan District
420 TAICHUNG CITY
TAIWAN

ist berechtigt, für ihr Produkt /
is authorized to use for their product

**Starkstromleitungen für allgemeine Anwendungen -
Flexible Leitungen mit thermoplastischer PVC-Isolierung**
***Cables for general applications -
Flexible cables with thermoplastic PVC insulation***

die hier abgebildeten markenrechtlich geschützten Zeichen
für die ab Blatt 2 aufgeführten Typen zu benutzen /
the legally protected Marks as shown below for the types referred to on page 2 ff.

◁VDE▷ oder/or ◁▷⊠▷ oder/or  schwarz rot
black red

Geprüft und zertifiziert nach /
Tested and certified according to

DIN EN 50525-2-11 (VDE 0285-525-2-11):2012-01; EN 50525-2-11:2011



Aktenzeichen: 2010800-5140-0005 / 266674

File ref.:

Ausweis-Nr. 98629

Blatt 1

Certificate No.

Page

Weitere Bedingungen siehe Rückseite und Folgeblätter /
further conditions see overleaf and following pages

Offenbach, 1997-01-22

(letzte Änderung / updated 2019-11-07)

VDE Prüf- und Zertifizierungsinstitut GmbH
VDE Testing and Certification Institute
Zertifizierungsstelle / Certification



M. Tasotti

VDE Zertifikate sind nur gültig bei Veröffentlichung unter:
VDE certificates are valid only when published on:

<http://www.vde.com/zertifikat>
<http://www.vde.com/certificate>

Name und Sitz des Genehmigungs-Inhabers / *Name and registered seat of the Certificate holder*

Lian Dung Electric Wire Material Co., Ltd., No. 515-16, Sec. 2, San Feng Road, Feng Yuan District, 420
TAICHUNG CITY, TAIWAN

Aktenzeichen / *File ref.*

2010800-5140-0005 / 266674 / TL6 / HEG

letzte Änderung / *updated*

2019-11-07

Datum / *Date*

1997-01-22

Dieses Blatt gilt nur in Verbindung mit Blatt 1 des Zeichengenehmigungsausweises Nr. 98629.

This supplement is only valid in conjunction with page 1 of the Certificate No. 98629.

Starkstromleitungen für allgemeine Anwendungen - Flexible Leitungen mit thermoplastischer PVC-Isolierung ***Cables for general applications - Flexible cables with thermoplastic PVC insulation***

Typ(en) / *Type(s)*

H03VV-F 2...3 x 0,5...0,75 mm ²	+
H03VVH2-F 2 x 0,5...0,75 mm ²	+
H05VV-F 2...3 x 0,75...2,5 mm ²	+
H05VVH2-F 2 x 0,75...1,0 mm ²	+

Leitungsbauart

Type of cable

Standardleitungen

General purpose cables

Firmenzeichen

Trademark

LIAN DUNG

Dieser Zeichengenehmigungs-Ausweis bildet eine Grundlage für die EG-Konformitätserklärung und CE-Kennzeichnung durch den Hersteller oder dessen Bevollmächtigten und bescheinigt die Konformität mit den grundlegenden Schutzanforderungen der **EG-Niederspannungsrichtlinie 2014/35/EU**.

*This Marks Approval is a basis for the EC Declaration of Conformity and the CE Marking by the manufacturer or his agent and proves the conformity with the essential safety requirements of the **EC Low-Voltage Directive 2014/35/EU**.*

VDE Prüf- und Zertifizierungsinstitut GmbH

VDE Testing and Certification Institute

Fachgebiet TL6

Section TL6

Name und Sitz des Genehmigungs-Inhabers / *Name and registered seat of the Certificate holder*

Lian Dung Electric Wire Material Co., Ltd., No. 515-16, Sec. 2, San Feng Road, Feng Yuan District, 420
TAICHUNG CITY, TAIWAN

Aktenzeichen / *File ref.*

2010800-5140-0005 / 266674 / TL6 / HEG

letzte Änderung / *updated*

2019-11-07

Datum / *Date*

1997-01-22

Dieses Beiblatt ist Bestandteil des Zeichengenehmigungsausweises Nr. 98629.

This supplement is part of the Certificate No. 98629.

**Starkstromleitungen für allgemeine Anwendungen -
Flexible Leitungen mit thermoplastischer PVC-Isolierung**
***Cables for general applications -
Flexible cables with thermoplastic PVC insulation***

Fertigungsstätte(n)

Place(s) of manufacture

Referenz/*Reference*

30009165

Lucky United Electric

Wire & Cable Co., Ltd

Huai De Adm. District

523926 HU-MEN TOWN, DONGGUAN CITY

Guangdong

CHINA

VDE Prüf- und Zertifizierungsinstitut GmbH

VDE Testing and Certification Institute

Fachgebiet TL6

Section TL6

Name und Sitz des Genehmigungs-Inhabers / Name and registered seat of the Certificate holder

Lian Dung Electric Wire Material Co., Ltd., No. 515-16, Sec. 2, San Feng Road, Feng Yuan District, 420
TAICHUNG CITY, TAIWAN

Aktenzeichen / File ref.

2010800-5140-0005 / 266674 / TL6 / HEG

letzte Änderung / updated

2019-11-07

Datum / Date

1997-01-22

Dieses Blatt gilt nur in Verbindung mit Blatt 1 des Zeichengenehmigungsausweises Nr. 98629.

This supplement is only valid in conjunction with page 1 of the Certificate No. 98629.

Genehmigung zum Benutzen des auf Seite 1 abgebildeten markenrechtlich geschützten Zeichens des VDE:

Grundlage für die Benutzung sind die Allgemeinen Geschäftsbedingungen (AGB) der VDE Prüf- und Zertifizierungsinstitut GmbH (www.vde.com\AGB-Institut). Das Recht zur Benutzung erstreckt sich nur auf die bezeichnete Firma mit den genannten Fertigungsstätten und die oben aufgeführten Produkte mit den zugeordneten Bezeichnungen. Die Fertigungsstätte muss so eingerichtet sein, dass eine gleichmäßige Herstellung der geprüften und zertifizierten Ausführung gewährleistet ist.

Die Genehmigung ist so lange gültig wie die VDE-Bestimmungen gelten, die der Zertifizierung zugrunde gelegen haben, sofern sie nicht auf Grund anderer Bedingungen aus der VDE Prüf- und Zertifizierungsordnung (PM102) zurückgezogen werden muss.

Der Gültigkeitszeitraum einer VDE-GS-Zeichengenehmigung kann auf Antrag verlängert werden. Bei gesetzlichen und / oder normativen Änderungen kann die VDE-GS-Zeichengenehmigung ihre Gültigkeit zu einem früheren als dem angegebenen Datum verlieren.

Produkte, die das Biozid Dimethylfumarat (DMF) enthalten, dürfen gemäß der Kommissionsentscheidung 2009/251/EG nicht mehr in den Verkehr gebracht oder auf dem Markt bereitgestellt werden.

Der VDE-Zeichengenehmigungsausweis wird ausschließlich auf der ersten Seite unterzeichnet.

Approval to use the legally protected Mark of the VDE as shown on the first page:

Basis for the use are the general terms and conditions of the VDE Testing and Certification Institute (www.vde.com\terms-institute). The right to use the mark is granted only to the mentioned company with the named places of manufacture and the listed products with the related type references. The place of manufacture shall be equipped in a way that a constant manufacturing of the certified construction is assured.

The approval is valid as long as the VDE specifications are in force, on which the certification is based on, unless it is withdrawn according to the VDE Testing and Certification Procedure (PM102E).

The validity period of a VDE-GS-Mark Approval may be prolonged on request. In case of changes in legal and / or normative requirements, the validity period of a VDE-GS-Mark Approval may be shortened.

Products containing the biocide dimethylfumarate (DMF) may not be marketed or made available on the EC market according to the Commission Decision 2009/251/EC.

The approval is solely signed on the first page.