

Таблицы подбора реле

SPST : один контакт вкл./выкл.
SPDT : один переключающий контакт
DPST : сдвоенный контакт вкл./выкл.
DPDT : сдвоенный переключающий контакт

Для многоконтактных реле:

3р : три группы контактов
например, 3PST, три группы контактов вкл./выкл.
4р : четыре группы контактов
например, 4PDT, четыре группы переключающих контактов

Положение контактов в неактивном состоянии:

NO : нормально разомкнутые
NC : нормально замкнутые

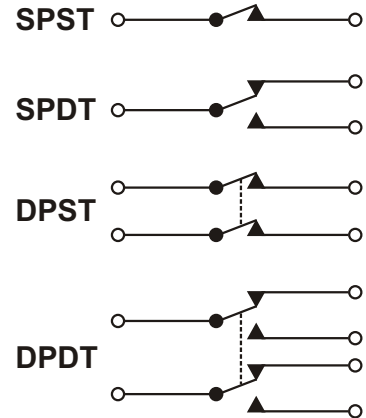

Данное сопоставление поможет подобрать реле по размерам и контактам. При отсутствии нужного вам типа реле в таблице просим связаться с нашим отделом продаж.

Тип реле	Макс. ток контактов	Напряжение срабатывания	Производитель
	[A]	[B]	
FRS1B12	2	12 DC	
FRS1B24	2	24 DC	
FRS1H12	1	12 DC	
FRS1H24	1	24 DC	
M3-5H	1	5 DC	Meisei
M3-12H	1	12 DC	Meisei
M3-24H	1	24 DC	Meisei
V23101-D0101	1	5 DC	Siemens
V23101-D0106	1	12 DC	Siemens
V23101-D0107	1	24 DC	Siemens
G2E-184P-12	2	12 DC	Omron
G2E-184P-24	2	24 DC	Omron

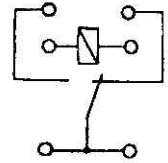
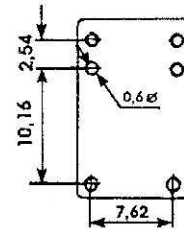

Тип реле	Макс. ток контактов	Напряжение срабатывания	Производитель
	[A]	[B]	
G5V2-5	2	5 DC	Omron
G5V2-12	2	12 DC	Omron
G5V2-24	2	24 DC	Omron
M4-05H	1	5 DC	Meisei
M4-12H	1	12 DC	Meisei
M4-24H	1	24 DC	Meisei

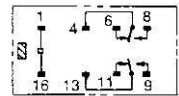
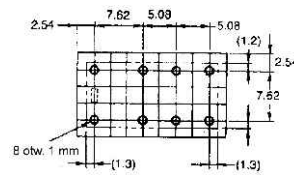

Тип реле	Макс. ток контактов	Напряжение срабатывания	Производитель
	[A]	[B]	
V23105-A5003	2	12 DC	Siemens
V23105-A5001	2	5 DC	Siemens
RA-24WK	2	24 DC	Takamisawa
RA-5WK	2	5 DC	Takamisawa
RA-12WK	2	12 DC	Takamisawa
D2N05-167	2	5 DC	Siemens
D2N12-960	2	12 DC	Siemens
D2N24-2880	2	24 DC	Siemens

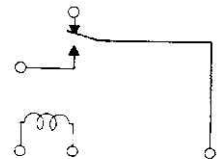
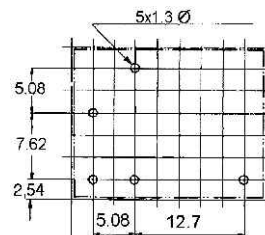

Тип реле	Макс. ток контактов	Напряжение срабатывания	Производитель
	[A]	[B]	
H100FD05	6	5 DC	Million Spot
H100FD12	6	12 DC	Million Spot
H100FD24	6	24 DC	Million Spot
V23148-A0003-A101	7	6 DC	Siemens
V23148-A0005-A101	7	12 DC	Siemens
V23148-A0007-A101	7	24 DC	Siemens

Тип реле	Макс. ток контактов [A]	Напряжение срабатывания [B]	Производитель
H200HC12	15	12 DC	Million Spot
H200HC24	15	24 DC	Million Spot
R-KS1P-6	3	6 DC	Kam Ling
R-KS1P-12	3	12 DC	Kam Ling
R-KL1P-6	2,5	6 DC	Kam Ling
R-KL1P-12	2,5	12 DC	Kam Ling
G5LE-114PPS-12	10	12 DC	Omron
G5LE-117PPS-24	10	24 DC	Omron
G5L-112P-12DC	5	12 DC	Omron
G5L-114PPS-12	5	12 DC	Omron
G5L-117PPS-12	5	12 DC	Omron
G5L-117PPS-24	5	24 DC	Omron
T7NS5D4-06	5/10	6 DC	Schrack
T7NS5D4-12	5/10	12 DC	Schrack
T7NS5D4-24	5/10	24 DC	Schrack
T7NS5D4-48	5/10	48 DC	Schrack

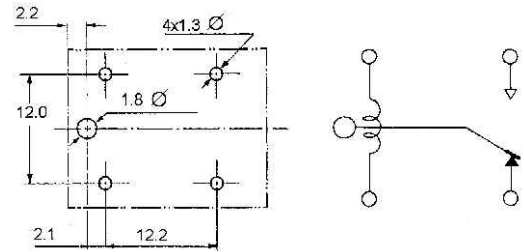

Тип реле	Макс. ток контактов [A]	Напряжение срабатывания [B]	Производитель
40.31-12	10	12 DC	Finder
40.31-24	10	24 DC	Finder
40.31-AC230	10	230 AC	Finder
G2R-1-12DC	10	12 DC	Omron
G2R-1-24DC	10	24 DC	Omron
G2R-1-24AC	10	24 AC	Omron

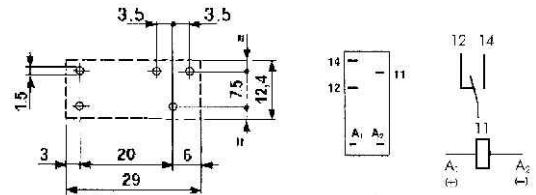

Тип реле	Макс. ток контактов [A]	Напряжение срабатывания [B]	Производитель	Стр. каталога
40.31-12	10	12 DC	Finder	
40.31-24	10	24 DC	Finder	
40.31-AC230	10	230 AC	Finder	
G2R-1-12DC	10	12 DC	Omron	
G2R-1-24DC	10	24 DC	Omron	
G2R-1-24AC	10	24 AC	Omron	

Тип реле	Макс. ток контактов [A]	Напряжение срабатывания [B]	Производитель	Стр. каталога
G2R-1-48DC	10	48 DC	Omron	

Тип реле	Макс. ток контактов [A]	Напряжение срабатывания [B]	Производитель	Стр. каталога
G6RN-1-12	8	12 DC	Omron	
G6RN-1-24	8	24 DC	Omron	
43.41-12	10	12 DC	Finder	
43.41-24	10	24 DC	Finder	
RY210024	8	24 DC	Schrack	
RY210012	8	12 DC	Schrack	
JS12K	8	12 DC	Takamisawa	
JS24K	8	24 DC	Takamisawa	
RM96-P-9	10	9 DC	Relpol	
RM96-P-12	10	12 DC	Relpol	
RM96-P-24	10	24 DC	Relpol	

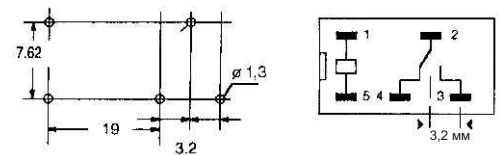

Тип реле	Макс. ток контактов	Напряжение срабатывания	Производитель
	[A]	[B]	
G2R-1-E 12DC	16	12 DC	Omron
G2R-1-E 24DC	16	24 DC	Omron
G2R-1-E 48DC	16	48 DC	Omron
G2R-1-E 230AC	16	230 AC	Omron
40.61-12	16	12 DC	Finder
40.61-24	16	24 DC	Finder
40.61-AC230	16	230 AC	Finder
RP310012	16	12 DC	Schrack
RP310024	16	24 DC	Schrack
RM83-P-12	16	12 DC	Relpol
RM83-P-24	16	24 DC	Relpol
RM85-P-12	16	12 DC	Relpol
RM85-P-24	16	12 DC	Relpol
VSБ-5 STB	16	5 DC	Takamisawa
VSБ-6 STB	16	6 DC	Takamisawa
VSБ-12 STB	16	12 DC	Takamisawa
VSБ-24 STB	16	24 DC	Takamisawa
RT314012	16	12 DC	Schrack
RT314024	16	24 DC	Schrack
RT314524	16	24 AC	Schrack
RT314730	16	230 AC	Schrack

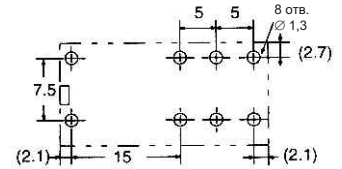
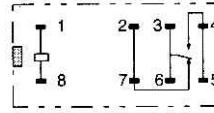

Тип реле	Макс. ток контактов	Напряжение срабатывания	Производитель
	[A]	[B]	
G2R-2-6DC	5	6 DC	Omron
G2R-2-12DC	5	12 DC	Omron
G2R-2-24AC	5	24 AC	Omron
G2R-2-24DC	5	24 DC	Omron
G2R-2-48DC	5	48 DC	Omron
G2R-2-110AC	5	110 AC	Omron
G2R-2-230AC	5	230 AC	Omron
40.52-12	5	12 DC	Finder
40.52-24	5	24 DC	Finder
40.52-AC230	5	230 AC	Finder
RP421-12	8	12 DC	Schrack
RP421-24	8	24 DC	Schrack
RM-94-P-12	8	12 DC	Relpol
RM-94-P-24	8	24 DC	Relpol
RM-84-P-12	8	12 DC	Relpol
RM-84-P-24	8	24 DC	Relpol
RT424012	8	12 DC	Schrack
RT424024	8	24 DC	Schrack
RT424524	8	24 AC	Schrack
RT424730	8	230 AC	Schrack

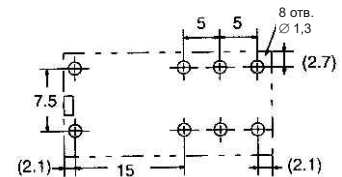
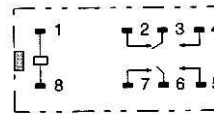

Тип реле	Макс. ток контактов	Напряжение срабатывания	Производитель
	[A]	[B]	
34.51-12	6	12 DC	Finder
34.51-24	6	24 DC	Finder
REL-MR-24DC/21	6	24 DC	Phoenix Contact
V23092A1012A301	6	12 DC	Schrack
V23092A1024A301	6	24 DC	Schrack

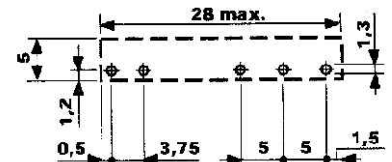
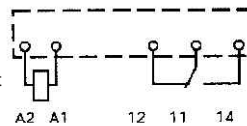

Тип реле	Макс. ток контактов	Напряжение срабатывания	Производитель
	[A]	[B]	
LY2-12DC	10	12 DC	Omron
LY2-24AC	10	24 AC	Omron
LY2-220/240AC	10	220/240 AC	Omron
56.32-12DC	12	12 DC	Finder
56.32-24DC	12	24 DC	Finder
56.32-230AC	12	230 AC	Finder
TM010024	10	24 DC	Schrack
TM010524	10	24 AC	Schrack
TM010730	10	230 AC	Schrack

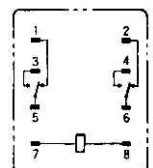
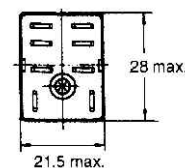
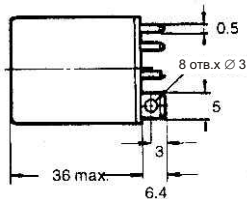

Тип реле	Макс. ток контактов [A]	Напряжение срабатывания [B]	Производитель
LY4-12DC	10	12 DC	Omron
LY4-24AC	10	24 AC	Omron
LY4-220/240AC	10	220/240 AC	Omron
56.34-12DC	12	12 DC	Finder
56.34-24AC	12	24 AC	Finder
56.34-230AC	12	230 AC	Finder

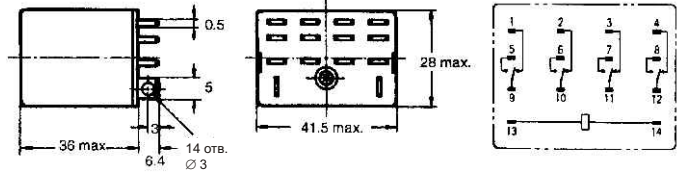

Тип реле	Макс. ток контактов [A]	Напряжение срабатывания [B]	Производитель
MY2-12DC	10	12 DC	Omron
MY2-24DC	10	24 DC	Omron
MY2-24AC	10	24 AC	Omron
MY2-220/240AC	10	220/240 AC	Omron
55.32-12VDC	10	12 DC	Finder
55.32-24VDC	10	24 DC	Finder
55.32-230AC	10	230 AC	Finder
R2-1012-23-1012	10	12 DC	Relpol
R2-1012-23-1024	10	24 AC	Relpol
R2-1012-23-5024	10	24AC	Relpol
R2-1012-23-5220	10	220AC	Relpol
PT270012	12	12 DC	Schrack
PT270024	12	24 DC	Schrack
PT270524	12	24 AC	Schrack
PT270730	12	230 AC	Schrack

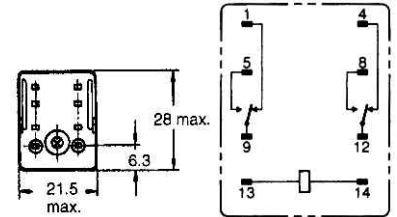

Тип реле	Макс. ток контактов [A]	Напряжение срабатывания [B]	Производитель
MY4-12DC	5	12 DC	Omron
MY4-24AC	5	24 AC	Omron
MY4-24DC	5	24 DC	Omron
MY4-220/240AC	5	220/240 AC	Omron
55.34-12DC	5	12 DC	Finder
55.34-24DC	5	24 DC	Finder
55.34-230AC	5	230 AC	Finder

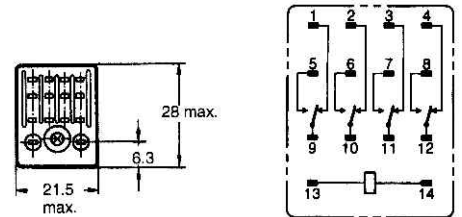

Тип реле	Макс. ток контактов [A]	Напряжение срабатывания [B]	Производитель
R4-2014-23-1012	5	12 DC	Relpol
R4-2014-23-1024	5	24 DC	Relpol
R4-2014-23-5024	5	24 AC	Relpol
R4-2014-23-5220	5	220 AC	Relpol
PT570012	6	12 DC	Schrack
PT570024	6	24 DC	Schrack
PT570524	6	24 AC	Schrack
PT570730	6	230 AC	Schrack

Тип реле	Макс. ток контактов [A]	Напряжение срабатывания [B]	Производитель
R15-2P-12VDC	10	12 DC	Relpol
R15-2P-24VDC	10	24 DC	Relpol
R15-2P-24VAC	10	24 AC	Relpol
R15-2P-220VAC	10	220 AC	Relpol
60.12-12	10	12 DC	Finder
60.12-24	10	24 DC	Finder
60.12-230AC	10	230 AC	Finder
MK2P-S-12DC	10	12 DC	Omron
MK2P-S-24DC	10	24 DC	Omron
MK2P-S-24AC	10	24 AC	Omron
MK2P-S-230AC	10	230 AC	Omron
MT221024	10	24 DC	Schrack
MT226024	10	24 AC	Schrack
MT226115	10	115 AC	Schrack
MT226230	10	230 AC	Schrack

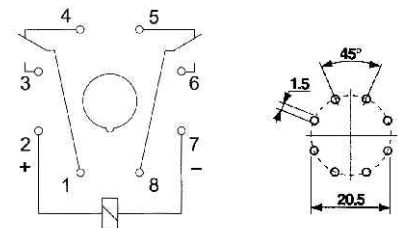



www.i-t.su
info@i-t.su

тел: (495) 739-09-95, 739-09-96

ИНТЕРТЕКС
electronics

Тип реле	Макс. ток контактов [А]	Напряжение срабатывания [В]	Производитель
R15-3P-110VAC	10	110 AC	Relpol
R15-3P-12VDC	10	12 DC	Relpol
R15-3P-220VAC	10	220 AC	Relpol
R15-3P-24VAC	10	24 AC	Relpol
R15-3P-24VDC	10	24 DC	Relpol
60.13-12	10	12 DC	Finder
60.13-24	10	24 DC	Finder
60.13-AC230	10	230 AC	Finder
MK3P5-S-12DC	10	12 DC	Omron
MK3P5-S-24DC	10	24 DC	Omron
MK3P5-S-24AC	10	24 AC	Omron
MK3P5-S-230AC	10	230 AC	Omron
MT321024	4	24 DC	Schrack
MT326024	4	24 AC	Schrack
MT326115	4	115 AC	Schrack
MT326230	4	230 AC	Schrack

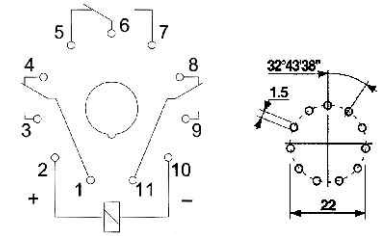

Таблица совместимости реле фирмы Relpol и фирмы Schrack

Код при заказе реле Relpol	Полная маркировка Relpol	Напряжение срабатывания [В]	Тип	Контакты	Код при заказе реле Schrack	Растр [мм]
RM83-P-12V	RM83-1011-25-1012	12 DC	SPDT	16A/250VAC	RP310012	5,0
RM83-P-24V	RM83-1011-25-1024	24 DC	SPDT	16A/250VAC	RP310024	5,0
RM83-Z-12V	RM83-1021-25-1012	12 DC	SPST-NO	16A/250VAC	RP3SL012	5,0
RM83-Z-24V	RM83-1021-25-1024	24 DC	SPST-NO	16A/250VAC	RP3SL024	5,0
RM94-P-12V	RM94-1012-25-1012	12 DC	DPDT	8A/250VAC	RT424012	5,0
RM94-P-24V	RM94-1012-25-1024	24 DC	DPDT	8A/250VAC	RT424024	5,0
RM96-P-12V	RM96-1011-25-1012	12 DC	SPDT	8A/250VAC	RY210012	3,2
RM96-P-24V	RM96-1011-25-1024	24 DC	SPDT	8A/250VAC	RY210024	3,2
RM96-Z-12V	RM96-1021-25-1012	12 DC	SPST-NO	8A/250VAC	RY530012	5,0
RM96-Z-24V	RM96-1021-25-1024	24 DC	SPST-NO	8A/250VAC	RY530024	5,0
	RM84-2012-25-1012	12 DC	DPDT	8A/250VAC	RT424012	5,0
	RM84-2012-25-1024	24 DC	DPDT	8A/250VAC	RT424024	5,0
RM85-P-12V	RM85-2011-25-1012	12 DC	SPDT	16A/250VAC	RT314012	5,0
	RM85-2011-25-1024	24 DC	SPDT	16A/250VAC	RT314024	5,0

Данное сопоставление следует рассматривать как приблизительное. По индивидуальному заказу предлагаем другие типы реле Schrack.